









Montagehandleiding Fitting instruction Montageanleitung Description de montage Instrucciones de montaje Montagevejledning Monteringsvejledning Monteringshandleiding Asennusohje Istruzioni di montaggio Návod k montáži Szerelési utasítás Порядок установки	Toyota Corolla Sedan  2007 ® TYPE: 044484 Ball code: 2685	 EC 94/20 e7 00-0097	 1780 kg	 1300 kg	 60 kg	D Waarde Value Wert Valeur Érték 8,6 kN	<table border="1"> <tr> <td>NL</td><td>D</td><td>GB</td><td>N</td><td>SF</td><td>I</td><td>F</td> </tr> <tr> <td>E</td><td>DK</td><td>S</td><td>CZ</td><td>H</td><td>RU</td><td>PL</td> </tr> </table>	NL	D	GB	N	SF	I	F	E	DK	S	CZ	H	RU	PL
	NL	D	GB	N	SF	I	F														
E	DK	S	CZ	H	RU	PL															
						© BOSAL	BAF31 issue: 09.07.2007														

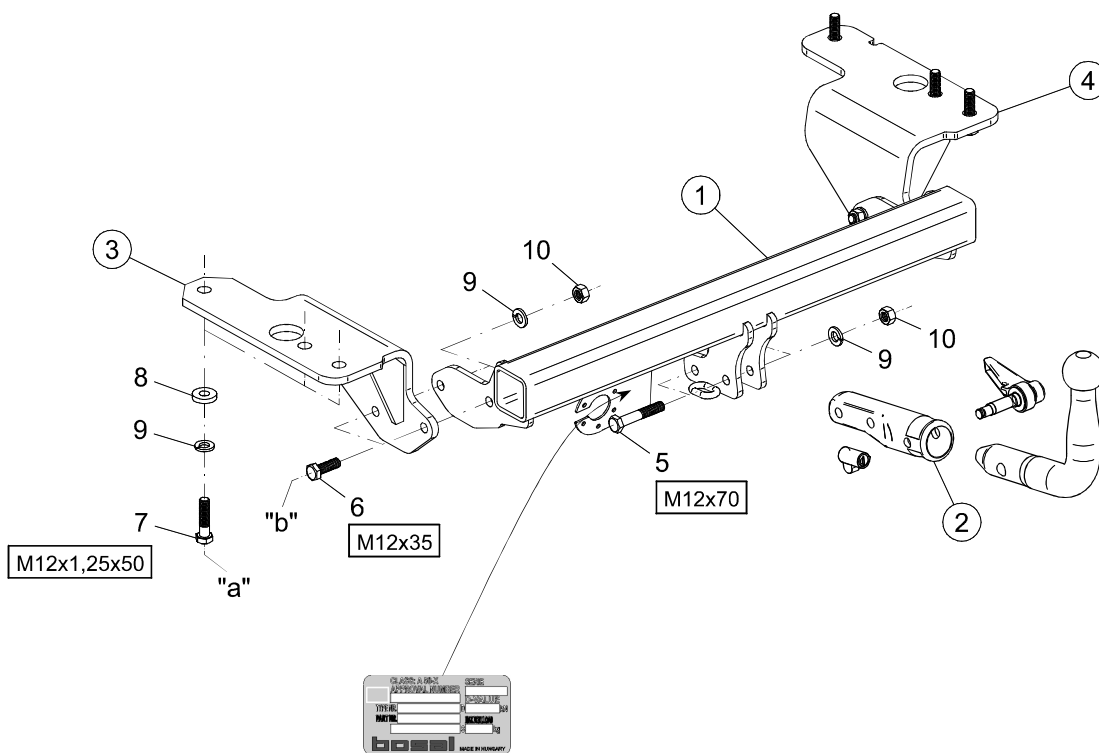
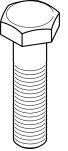

- Raadpleeg uw dealer voor de max. massa die uw wagen mag trekken.
- Die maximale Anhängelast ihres Fahrzeuges können Sie im Fahrzeugschein oder im Benutzerhandbuch nachlesen.
- For the max. trailer weight of your car please refer to the owner's manual or your car homologation documents.
- Pour connaître le poids maxi remarquable pour votre voiture consulter la notice d'utilisation de votre voiture ou la carte grise.
- Consulte a su distribuidor sobre el peso máximo que puede remolcar su vehículo.
- Deres forhandler vil kunne oplyse Dem om den højst tilladte vægt efter Deres køretøj.
- Ta kontakt med forhandleren angående den maksimale vekt som bilen kan trekke.
- Se handboken eller registreringsbevis för max släpavgnavsvikt för din bil.
- Tarkista suurin sallittu vetopaino ajoneuvon ohjekirjasta tai rekisteriotteesta.
- Per conoscere il peso massimo rimorchiabile dalla propria autovettura, fare riferimento al manuale d'istruzione od ai documenti di omologazione della vettura stessa.
- Maximální přípustná hmotnost přívěsu pro Vaše vozidlo je uvedena v technickém průkazu nebo v uživatelské příručce.
- A maximális vontatható tömegéről győződjön meg a gépkocsi kezelési könyvből, vagy a gépkocsi típusbizonyítványából.
- Максимальную массу прицепа просим проверять в заводской книжке или по в типовом сертификате автомобиля.

Meegeleverde onderdelen Mitgelieferte Befestigungsteile Provided parts Materiel de fixation joint Список комплектующих	Piezas incluidas Medfølgende komponenter Vedlagt festemateriell Medföljande komponenter	Mukana tulevat osat Componenti forniti a corredo Dodané upevňovací díly Tartozékjegyzék
--	--	--

	5.	2x	M12x70		8.	6x	M12 (Ø13x30x6)
	6.	4x	M12x35		9.	12x	M12
	7.	6x	M12x1,25x50		10.	6x	M12

(CZ) 044484 Návod k montáži:

1. Podle příloženého seznamu zkontrolovat jednotlivé součásti tažného zařízení. Pokud je to nezbytné, odstranit ze styčných bodů v zavazadlovém prostoru ochranný prostředek
2. Odmontujte spodní krycí plech z umělé hmoty.
3. Odmontujte zadní nárazník.
4. Odmontujte tažné ouško.
5. K spodní straně výběžků podvozkových trámů volně přichyťte boční plechy (3,4) v bodech s označením „a“ pomocí příložených dodaných upevňovacích dílů na základě výkresu. (Na levou stranu namontujte zpátky i ouško pro tažný hák tak, že ho připevníte k spodní straně bočního plechu číslo „3“).
6. Volně připevníte korpus tažného háku (1) k bočním plechům v bodech s označením „b“ pomocí příložených dodaných upevňovacích dílů na základě výkresu.
7. Namontujte kryt ecofit (2) na korpus tažného háku.
8. Umístěte tažný hák do prostřední polohy, a potom utáhněte všechny šrouby uvedenými kroutícími momenty:

M12 (8.8)	79 Nm
M12x1,25 (8.8)	87 Nm
9. Vyřízněte krycí plech z umělé hmoty na základě uvedených na obrázku **číslo 1**.
10. Vyřízněte nárazník na základě uvedených na obrázku **číslo 2**.
11. Namontujte zpátky nárazník a krycí plech z umělé hmoty.
12. Po ujetí zhruba 1000 km dotáhnout všechny šrouby a matice na výše uvedené hodnoty točivého momentu.
13. Firma Bosal nenes zodpovědnost za jakoukoliv závadu na výrobku způsobenou nesprávným zacházením na straně uživatele nebo osoby za kterou je zodpovědný.
14. Montáž tažného zařízení smí být vykonaná jen v odborné dílně.

$$\text{Formule ke zjištění D-hodnoty : } \frac{\text{zatížení přívěsem [kg]} \times \text{celková váha vozidla [kg]}}{\text{zatížení přívěsem [kg]} + \text{celková váha vozidla [kg]}} \times \frac{9,81}{1000} = D \text{ [kN]}$$

(D) 044484 Anbauanweisung:

1. Die Anhängervorrichtung auspacken und die Befestigungsteile auf Vollständigkeit überprüfen. Im Bereich der Befestigungspunkte den Unterbodenschutz entfernen.
2. Die untere Kunststoff-Abdeckplatte abmontieren.
3. Den hinteren Stoßdämpfer abmontieren.
4. Die Schleppöse abmontieren.
5. Die Seitenplatten (3,4) lose unten an den Fahrgestellaufsätzen an den Punkten „a“ befestigen, mit den beigelegten Verbindungselementen, der Zeichnung entsprechend. (Auch die Schleppöse an die linke Seite zurückmontieren, unten an die Seitenplatte 3 angepasst.)
6. Den Schlepphakenkörper (1) lose an den Punkten „b“ an den Seitenplatten befestigen, mit den beigelegten Verbindungselementen, der Zeichnung entsprechend.
7. Das Ecofit-Gehäuse (2) an den Schlepphakenkörper montieren.
8. Den Schlepphaken in der Mitte ausrichten, dann alle Schrauben festziehen:

M12 (8.8)	79 Nm
M12x1,25 (8.8)	87 Nm
9. Die Kunststoff-Abdeckplatte entsprechend **Zeichnung 1** ausschneiden.
10. Den Stoßdämpfer entsprechend **Zeichnung 2** ausschneiden.
11. Den Stoßdämpfer und die Kunststoff-Abdeckplatte zurück montieren.
12. Nach ca. 1000 km die Bolzenverbindungen, wie angegeben, nachziehen.
13. Für einen Mangel am Produkt, der durch den Fahrzeughalter oder eine andere Person aufgrund unsachgemäßer Benutzung verursacht wurde, übernimmt Bosal keine Haftung. (art. 185 lid 2 N.B.W.)
14. Die Montierung des Schlepphakens darf ausschließlich durch eine Fachwerkstatt durchgeführt werden.

$$\text{Formel für D-Wert-Ermittlung : } \frac{\text{Anhängelast [kg]} \times \text{Kfz. Gesamtgewicht [kg]}}{\text{Anhängelast [kg]} + \text{Kfz. Gesamtgewicht [kg]}} \times \frac{9,81}{1000} = D \text{ [kN]}$$

(DK) 044484 Montagevejledning:

1. Fjern de dele og monteringsmaterialer, der sidder på trækkrogen. Eventuelt kit på fastgørelsespunkterne fjernes.
2. Afmonter det nederste beskyttelsesdæksel af kunststof.
3. Afmonter den bageste kofanger.
4. Afmonter trækøjet.
5. Fastgør sidepladerne (3,4) løst til chassisvangernes underside i punkterne "a" vha. medfølgende befæstelselementer iflg. tegning. (Monter også trækøjet på højre side og til sidepladens (3) underside.)
6. Fastgør trækkrogen (1) løst til sidepladerne i punkterne "b" vha. medfølgende befæstelselementer iflg. tegning.
7. Monter trækkuglehuset (2) på trækkrogen.
8. Juster trækkrogen i midten og efterspænd alle bolte:

M12 (8.8)	79 Nm
M12x1,25 (8.8)	87 Nm
9. Skær beskyttelsesdækslet af kunststof ud ifølge **fig. 1**.
10. Skær kofangeren ud ifølge **fig. 2**.
11. Sæt kofangeren og beskyttelsesdækslet af kunststof på plads igen.
12. Det er nødvendigt at efterspænde møtrikkerne efter ca. 1000 km.
13. Bosal kan ikke gøres ansvarlig for mangler ved produktet, der er opstået som følge af skyld eller ukyndig anvendelse af brugeren eller en person, som han er ansvarlig for (§ 185, stk. 2 N.B.W. (hollandsk privatret)).

Formel til registrering af D-værdien : $\frac{\text{Anhængerlast [kg]} \times \text{køretøjets totalvægt [kg]}}{\text{Anhængerlast [kg]} + \text{køretøjets totalvægt [kg]}} \times \frac{9,81}{1000} = D \text{ [kN]}$

(E) 044484 Instrucciones de montaje:

1. Sacar las piezas y el material de sujeción incluidos en el gancho de remolque. Si procede, retirar el pegamento existente en los puntos de sujeción.
2. Desmonte la lámina de recubrimiento sintético inferior.
3. Desmonte el parachoques posterior.
4. Desmonte el ojo de remolque.
5. Fije con laxitud las láminas laterales (3,4) a la parte inferior de las prolongaciones del chasis en los puntos "a", con los elementos de enlace adjuntos, según muestra la figura. (A la parte izquierda vuelva a montar al ojo de remolque también ajustándolo a la parte inferior de la lámina lateral 3.)
6. Fije con laxitud el cuerpo del gancho de remolque (1) a las láminas laterales en los puntos "b", con los elementos de enlace adjuntos, según muestra la figura.
7. Monte la casa de la bola de remolque (2) al cuerpo del gancho de remolque.
8. Ajuste a la posición central al gancho de remolque, después debe fijar bien todos los tornillos.

M12 (8.8)	79 Nm
M12x1,25 (8.8)	87 Nm
9. Recorte a la lámina de recubrimiento sintético en base de la **figura 1**.
10. Recorte al parachoques en base de la **figura 2**.
11. Vuelva a montar al parachoques y a la lámina de recubrimiento sintético.
12. Cada 1000 km de uso es necesario comprobar las conexiones del perno (según los pares de apriete dados).
13. Bosal no asume responsabilidad de ningún tipo por defectos en el producto causados por o debidos a un uso imprudente, tanto por parte del usuario como de cualquier persona bajo su responsabilidad (art. 185, párrafo 2 N.B.W. (Código Civil Holandés)).
14. El montaje del gancho remolque puede ser efectuado solo por oficina profesional.

Fórmula para la determinación del valor D : $\frac{\text{Carga de remolque [kg]} \times \text{Peso total del vehículo [kg]}}{\text{Carga de remolque [kg]} + \text{Peso total del vehículo [kg]}} \times \frac{9,81}{1000} = D \text{ [kN]}$

(F) 044484 Description du montage:

1. Séparer les différents éléments d'attelage. Enlever le mastic de protection autour des points de fixation.
2. Démonter l'inférieure plaque de recouvrement en plastique.
3. Démonter le pare-chocs arrière.
4. Démonter la boule de l'attelage.
5. Fixer les plaques latérales (3,4) lâchement à la partie inférieure du bout de la poutre du châssis aux points « a » par les éléments de fixation livrés selon le dessin. (Remonter la boule de l'attelage aussi au côté gauche en la serrant à la partie inférieure de la plaque latérale « 3 »).
6. Fixer le corps de l'attelage (1) lâchement aux plaques latérales aux points « b » par les éléments de fixation livrés selon le dessin.
7. Monter l'enveloppe écofit (2) sur le corps de l'attelage.
8. Régler l'attelage en position centrale et serrer toutes les vis fixes:

M12 (8.8)	79 Nm
M12x1,25 (8.8)	87 Nm
9. Découper la plaque de recouvrement en plastique selon **Figure 1**.
10. Découper le pare-chocs selon **Figure 2**.
11. Remonter le pare-chocs et la plaque de recouvrement en plastique.
12. Il est conseillé de vérifier le serrage de toute la boulonnerie après 1000 Km de traction.
13. Bosal décline toute responsabilité concernant des défauts éventuels de cet attelage qui seraient causés par une mauvaise utilisation. Seul l'utilisateur est responsable.
14. Le crochet de remorquage ne peut être monté que par un garage spécialisé.

Formule pour la détermination de la valeur D :
$$\frac{\text{charge remorquée [kg]} \times \text{PTR [kg]}}{\text{charge remorquée [kg]} + \text{PTR [kg]}} \times \frac{9,81}{1000} = D \text{ [kN]}$$

(SF) 044484 Asennusohjeet:

1. Pura vetokoukku pakka us ja tarkista listasta, että kaikki asennuksessa tarvittavat osat löytyvät. Jos tarpeellista poista alustansuojaus kiinnityskohdista.
2. Pura alimmainen muovipeittolevy.
3. Pura takapuskuri.
4. Pura vetosilmä.
5. Kiinnitä sivulevyt (3,4) löysästi alustakielekkeiden pohjaan pisteistä "a" oheisilla sitomaelementeillä kuvan mukaisesti. (Asenna myös vetosilmä takaisin vasemmalle, liittämällä sitä sivulevyn 3 pohjaan.)
6. Kiinnitä vetokoukku (1) löysästi sivulevyihin pisteistä "b" oheisilla sitomaelementeillä kuvan mukaisesti.
7. Asenna ecofit-kehys (2) vetokoukkuun.
8. Aseta vetokoukku keskiasentoon, ja sen jälkeen kiristä kaikki ruuvit.

M12 (8.8)	79 Nm
M12x1,25 (8.8)	87 Nm
9. Leikkaa muovipeittolevyä **kuvan 1** mukaisesti.
10. Leikkaa puskuria **kuvan 2** mukaisesti.
11. Asenna puskuri ja muovipeittolevy paikalleen.
12. Tuhannen kilometrin jälkeen kiristys tarkistettava.
13. Bosalia ei voida pitää vastuullisena aine- tai henkilövahingoista, jotka johtuvat väärästä asennuksesta tai väärästä käytöstä (artikla 185 kohta 2 NBW).
14. Vetokoukun saa asentaa vain ammattihoitopaja.

Kaava D-arvon laskentaa varten :
$$\frac{\text{Ventokuorma [kg]} \times \text{ajoneuvon kok.paino [kg]}}{\text{Ventokuorma [kg]} + \text{ajoneuvon kok.paino [kg]}} \times \frac{9,81}{1000} = D \text{ [kN]}$$

(GB) 044484 Fitting instructions:

1. Unpack the towing bracket and check its contents against the parts list. If necessary, remove the underseal from around the fitting points of the luggage compartment / frame members.
2. Dismount the lower synthetic cover plate.
3. Dismount the rear bumper.
4. Dismount the towing ring.
5. Loosely fix the sideplates (3,4) to the lower side of the frame extensions at points "a" with the attached bonding units in accordance with the drawing. (Remount the towing ring, too, to the left side, fitting it to the lower side of sideplate 3.)
6. Loosely fix the towing hook body (1) to the sideplates at points "b" with the attached bonding units in accordance with the drawing.
7. Mount the ecofit house (2) onto the towing hook body.
8. Adjust the towing hook to mid-position, and then tighten all the screws:

M12 (8.8)	79 Nm
M12x1,25 (8.8)	87 Nm
9. Cut out the synthetic cover plate in accordance with **Figure 1**.
10. Cut out the bumper in accordance with **Figure 2**.
11. Remount the bumper and the synthetic cover plate.
12. After about 1000 km use, re-tighten the bolts and nuts to the specified torque.
13. Bosal cannot be held responsible for any defects in the product caused by fault or by any injudicious use whatever of the user or a person he is liable for. (sect. 185. art. 2 N.B.W.)
14. Only specialised services are authorised to install drawhooks.

$$\text{Formula for D-value : } \frac{\text{trailer load [kg]} \times \text{vehicle total weight [kg]}}{\text{trailer load [kg]} + \text{vehicle total weight [kg]}} \times \frac{9,81}{1000} = D \text{ [kN]}$$

(H) 044484 Szerelési utasítás:

1. Csomagolja ki a vonóhorgot és a tartozékokat, majd vizsgálja át minden darabját. Ha szükséges, a rögzítő pontok területén a védőragasztót távolítsa el.
2. Szerelje le az alsó műanyag takarólemezt.
3. Szerelje le a hátsó lökhárítót.
4. Szerelje le a vonószemetet.
5. Az alváznyúlványok aljához lazán rögzítse az oldallemezeket (3,4) az „a” pontokon, a mellékelt kötőelemekkel a rajz alapján. (Bal oldalra szerelje vissza a vonószemet is, a 3-as oldallemez aljához illesztve.)
6. Lazán rögzítse a vonóhorogtestet (1) az oldallemezekhez a „b” pontokon, a mellékelt kötőelemekkel a rajz alapján.
7. Szerelje fel az ecofit házat (2) a vonóhorogtestre.
8. Igazítsa középhelyzetbe a vonóhorgot, majd húzza fixre az összes csavart:

M12 (8.8)	79 Nm
M12x1,25 (8.8)	87 Nm
9. Vágja ki a műanyag takarólemezt az **1. ábra** alapján.
10. Vágja ki a lökhárítót a **2. ábra** alapján.
11. Szerelje vissza a lökhárítót és a műanyag takarólemezt.
12. Körülbelül 1000 vontatott kilométer után a vonóhorog rögzítő csavarjainak feszességét ellenőrizni kell, és szükség esetén utánhúzni a megfelelő nyomatékkal.
13. A Bosal garanciát vállal, kivéve a nem rendeltetés szerinti használatból adódó hibákért. (art. 185 lid 2 N.B.W)
14. A vonóhorog felszerelését kizárólag szakműhely végezheti.

$$\text{D-érték számítás : } \frac{\text{utánfutó össztömege [kg]} \times \text{gépkocsi össztömege [kg]}}{\text{utánfutó össztömege [kg]} + \text{gépkocsi össztömege [kg]}} \times \frac{9,81}{1000} = D \text{ [kN]}$$

(I) 044484 Istruzioni di montaggio:

1. Aprire l'imballaggio della struttura di traino e controllare il contenuto a fronte dell'elenco componenti. Se necessario, rimuovere il mastice di protezione intorno ai punti di fissaggio.
2. Smontare la piastra di copertura inferiore in plastica.
3. Smontare il paraurti posteriore.
4. Smontare l'occhiello di traino.
5. Fissare senza stringere le piastre laterali (3,4) sul fondo delle appendici del telaio nei punti "a", con gli elementi di collegamento inclusi in base al disegno. (Rimontare sul lato sinistro anche l'occhiello di traino, inserendolo sul fondo della piastra laterale 3)
6. Fissare senza stringere il blocco del gancio di traino (1) alle piastre laterali nei punti "b" con gli elementi di collegamento inclusi in base al disegno.
7. Montare il blocco ecofit (2) sul blocco del gancio di traino.
8. Regolare in posizione centrale il gancio di traino, poi stringere tutti i bulloni:

M12 (8.8)	79 Nm
M12x1,25 (8.8)	87 Nm
9. Tagliare la piastra di copertura in plastica in base alla **figura 1**.
10. Tagliare il paraurti in base alla **figura 2**.
11. Rimontare il paraurti e la piastra di copertura in plastica.
12. Verificare il serraggio di tutti i bulloni dopo i primi 1000 Km. di traino.
13. La Bosal declina ogni responsabilità per errato o imperfetto montaggio del dispositivo di traino, come pure per uso errato o improprio dello stesso.
14. L'installazione del gancio di traino deve essere effettuata esclusivamente da tecnici specializzati.

$$\text{Formula per il rilevamento del valore D : } \frac{\text{peso massimo [kg]} \times \text{peso totale vettura [kg]}}{\text{peso massimo [kg]} + \text{peso totale vettura [kg]}} \times \frac{9,81}{1000} = D \text{ [kN]}$$

(N) 044484 Monteringsveiledning:

1. Fjern vedlagte deler og festemateriell fra tilhengerfestet. Fjern eventuelt kitt som måtte befinne seg på festepunktene.
2. Demonter den underste plastplaten.
3. Demonter den bakre støtfangeren.
4. Demonter slepeøyet.
5. Fest sideplatene (3,4) løst til undersiden av chassisvangene ved punktene „a” ved hjelp av de vedlagte festelementene og i henhold til bildet. (Remonter slepeøyet på den venstre siden, ved underdisen av sideplaten (3))
6. Fest tilhengerfestet (1) løst til sideplatene ved punktene „b” ved hjelp av de vedlagte festelementene og i henhold til bildet.
7. Monter ecofit (2) på tilhengerfestet.
8. Sett tilhengerfestet i riktig stilling i midten og trekk alle boltene godt til:

M12 (8.8)	79 Nm
M12x1,25 (8.8)	87 Nm
9. Lag en utsparing i plastplaten i henhold til **bilde 1**.
10. Lag en utsparing i støtfangeren i henhold til **bilde 2**.
11. Remonter støtfangeren og plastplaten.
12. Det er nødvendig å etterstramme boltforbindelsene etter ca. 1000 km (i henhold til de oppgitte tilstrammingsmomentene).
13. Bosal kan ikke stilles ansvarlig for noen mangel ved produktet som kan forårsakes av skjødesløs eller ukyndig bruk. Ansvaret er brukerens eget (paragraf 185. ledd 2 i den nederlandske sivilrettslige lovboken).
14. Monteringen av tilhengerfestet skal alltid utføres på fagverksted.

$$\text{Formel for D-verdi-beregningen : } \frac{\text{Tilhengerlast [kg]} \times \text{bil-totalvekt [kg]}}{\text{Tilhengerlast [kg]} + \text{bil-totalvekt [kg]}} \times \frac{9,81}{1000} = D \text{ [kN]}$$

(NL) 044484 Montagehandleiding:

1. Meegeleverde onderdelen en bevestigingsmaterialen van de trekhaak verwijderen. Eventueel aanwezige kit ter plaatse van de bevestigingspunten verwijderen.
2. Demonteer de onderste kunststof dekplaat.
3. Demonteer de achterbumper.
4. Demonteer het trekoogje.
5. Bevestig de zijplaten (**3** en **4**) handvast aan de onderkant van de verlengde chassis op de punten "a", met de meegeleverde bevestigingsmaterialen, aan de hand van de tekening. (Monteer aan de linkerkant ook het trekoogje opnieuw, waarbij dit dient te worden vastgemaakt aan de onderkant van zijplaat (**3**).)
6. Monteer de trekhaak (**1**) handvast aan de zijplaten op de punten "b" met de meegeleverde bevestigingsmaterialen, aan de hand van de tekening.
7. Monteer het ecofithuis (**2**) aan de trekhaak.
8. Zet de trekhaak in het midden en trek alle bouten aan:

M12 (8.8)	79 Nm
M12x1,25 (8.8)	87 Nm
9. Maak een uitsparing in de kunststof dekplaat aan de hand van **tekening 1**.
10. Maak een uitsparing in de bumper aan de hand van **tekening 2**.
11. Monteer de bumper en de kunststof dekplaat opnieuw.
12. Het is noodzakelijk om na ca. 1000 km gebruik de boutverbindingen na te trekken (volgens gegeven aanhaalmomenten).
13. Bosal kan niet aansprakelijk worden gesteld voor enig gebrek in het product zoals veroorzaakt door de schuld of door welk onoordeelkundig gebruik ook van de gebruiker of een persoon voor wie hij aansprakelijk is (art. 185. lid 2 N.B.W.).
14. De montage van de trekhaak mag uitsluitend door een erkende garage uitgevoerd worden.

Formule t.b.v. bepaling van de D-waarde: $\frac{\text{getrokken gewicht [kg]} \times \text{totaal gewicht voertuig [kg]}}{\text{getrokken gewicht [kg]} + \text{totaal gewicht voertuig [kg]}} \times \frac{9,81}{1000} = D \text{ [kN]}$

(PL) 044484 Instrukcja montażu:

1. Należy rozpakować hak holowniczy i akcesoria i dokładnie sprawdzić każdą część. W okolicy punktów umocowania należy usunąć taśmę ochronną.
2. Należy zdemontować dolną płytę ochronną.
3. Należy zdemontować tylny zderzak.
4. Zdemontować pierścień holowniczy.
5. Płyty boczne (**3,4**) należy luźno przymocować do spodniej strony wsporników podwozia w punktach „a”, na podstawie rysunku za pomocą elementów mocujących dołączonych do zestawu. (Z lewej strony należy z powrotem zamontować pierścień holowniczy, mocując do spodu płyty bocznej nr 3.)
6. Blok haka holowniczego (**1**) należy luźno przymocować do płyt bocznych w punktach „b” na podstawie rysunku za pomocą elementów mocujących dołączonych do zestawu.
7. Należy zamontować obudowę ECOFIT (**2**) do bloku haka holowniczego.
8. Hak holowniczy należy ustawić w pozycji środkowej i dokręcić wszystkie śruby:

M12 (8.8)	79 Nm
M12x1,25 (8.8)	87 Nm
9. Należy wykonać wycięcie w plastikowej płycie ochronnej na podstawie **rysunku nr 1**.
10. Należy wykonać wycięcie w zderzaku na podstawie **rysunku nr 2**.
11. Należy zamontować z powrotem zderzak i plastikową osłonę ochronną.
12. Po zamontowaniu haka holowniczego i przebiegu około 1000 km należy sprawdzić wszystkie śruby mocujące i w razie potrzeby dokręcić odpowiednim momentem.
13. Bosal zapewnia gwarancję, za wyjątkiem uszkodzeń powstałych w wyniku nieprawidłowego użytkowania. (art.185 lid N.B.W.)
14. Montaż haka holowniczego może wykonać wyłącznie serwis autoryzowany.

Obliczanie wartości D: $\frac{\text{całkowita masa przyczepy [kg]} \times \text{całkowita masa pojazdu [kg]}}{\text{całkowita masa przyczepy [kg]} + \text{całkowita masa pojazdu [kg]}} \times \frac{9,81}{1000} = D \text{ [kN]}$

(RU) 044484 Указания по монтажу:

1. Распакуйте фаркоп и его принадлежности, а затем проверьте каждую деталь. Если нужно, то в точках фиксации удалите защитную наклейку;
2. Демонтируйте нижнюю пластмассовую покрывающую пластину.
3. Демонтируйте задний бампер.
4. Демонтируйте тяговое очко.
5. Слегка прикрепите боковые пластины (**3, 4**) ко дну выступов шасси в точках „**a**” с помощью приложенных крепежных элементов, на основе рисунка. (Тяговое очко установите обратно на левую сторону, присоединив ко дну боковой пластины (**3**)).
6. Слегка прикрепите тело фаркопа (**1**) к боковым пластинам в точках „**b**” с помощью приложенных крепежных элементов, на основе рисунка.
7. Прикрепите блок экофита (**2**) к фаркопу.
8. Установите фаркоп по центру, после этого затяните все винты до упора.
M12 (8.8) 79 Nm
M12x1,25 (8.8) 87 Nm
9. Вырежьте пластмассовую покрывающую пластину соответственно **рисунку 1**.
10. Вырежьте бампер соответственно **рисунку 2**.
11. Прикрепите обратно бампер и пластмассовую покрывающую пластину.
12. После пробега около 1000 км с использованием фаркопа нужно проверить затяжку всех винтов крепления фаркопа и, при необходимости, затянуть их установленным моментом затяжки;
13. Bosal даёт гарантию на фаркоп, кроме случаев, когда фаркоп использовали не по назначению (art. 185 lld 2 N.B.W);
14. Монтаж тягового крюка (фаркопа) разрешается производить исключительно спецмастерами и сервисами;

$$\text{Вычисление величины D: } \frac{\text{Общая масса прицепа [кг]} \times \text{Общая масса автомобиля [кг]}}{\text{Общая масса прицепа [кг]} + \text{Общая масса автомобиля [кг]}} \times \frac{9,81}{1000} = D \text{ [kN]}$$

(S) 044484 Monteringsinstruktion:

1. Packa upp monteringssetsen och kontrollera innehållet mot detaljbeskrivning. Om det behövs tag bort underredsmassa runt monteringspunkterna i bagageutrymmet och under bilen.
2. Montera av den undre syntetiska täckskivan.
3. Montera av den bakre stötfångaren.
4. Montera av dragmaskan.
5. Sätta fast sidoskivorna (**3,4**) – endast lösligt –, på den undre delen av underredets utsprångarna, vid punkterna „**a**”, med hjälp av dom bifogade bindelementerna, enligt teckningen. (Montera tillbaka också dragmaskan, på vänstra sidan, på så sätt, att du tillfogar dragmaskan till den undre delen av sidoskivan **3**.)
6. Sätta fast kroppen av dragkroken (**1**) – endast lösligt –, på sidoskivorna, vid punkterna „**b**”, med hjälp av dom bifogade bindelementerna, enligt teckningen.
7. Montera ecofit-huset (**2**), på kroppen av dragkroken.
8. Placera dragkroken i mellersta position, sedan skruva fast samtliga skruvarna:
M12 (8.8) 79 Nm
M12x1,25 (8.8) 87 Nm
9. Klippa ut den syntetiska täckskivan, enligt **teckningen 1**.
10. Klippa ut stötfångaren, enligt **teckningen 2**.
11. Montera tillbaka stötfångaren, och den syntetiska täckskivan.
12. Det är nödvändigt att dra åt bultarna igen efter ungefär 1000 km körning (enligt angivna momentangivelser).
13. Bosal kan inte ställas till ansvar för fel på produkten som orsakats av användaren eller genom omdömeslöst bruk av produkten av användaren eller en person som han bär ansvar för (art. 185, paragraf 2 i den nederländska civilrättsbalken).
14. Monteringen av dragkroken får utföras endast av fackverkstad.

$$\text{Formel för fastställning av D-värdet: } \frac{\text{släpvagnslast [kg]} \times \text{bilens totalvikt [kg]}}{\text{släpvagnslast [kg]} + \text{bilens totalvikt [kg]}} \times \frac{9,81}{1000} = D \text{ [kN]}$$

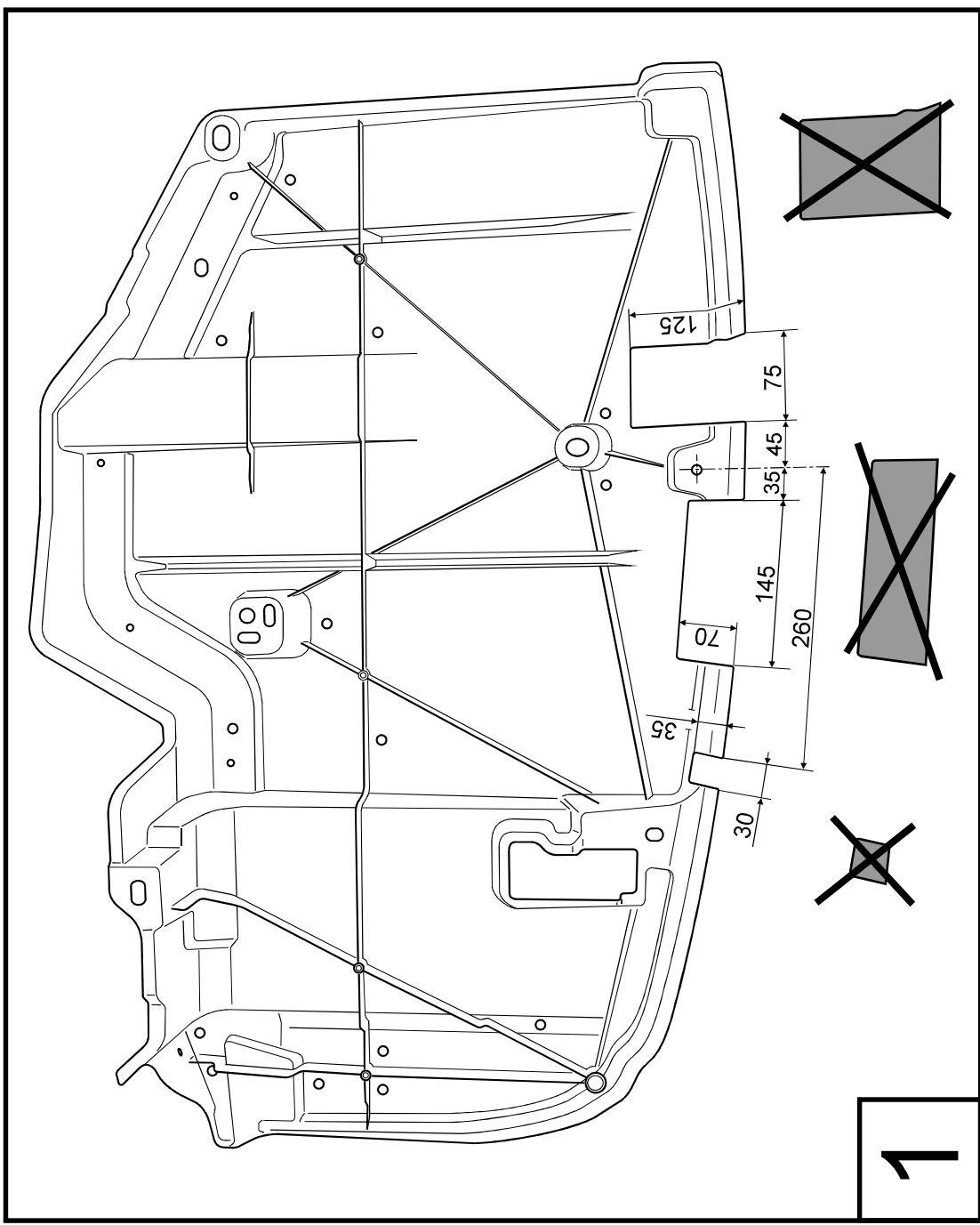

1

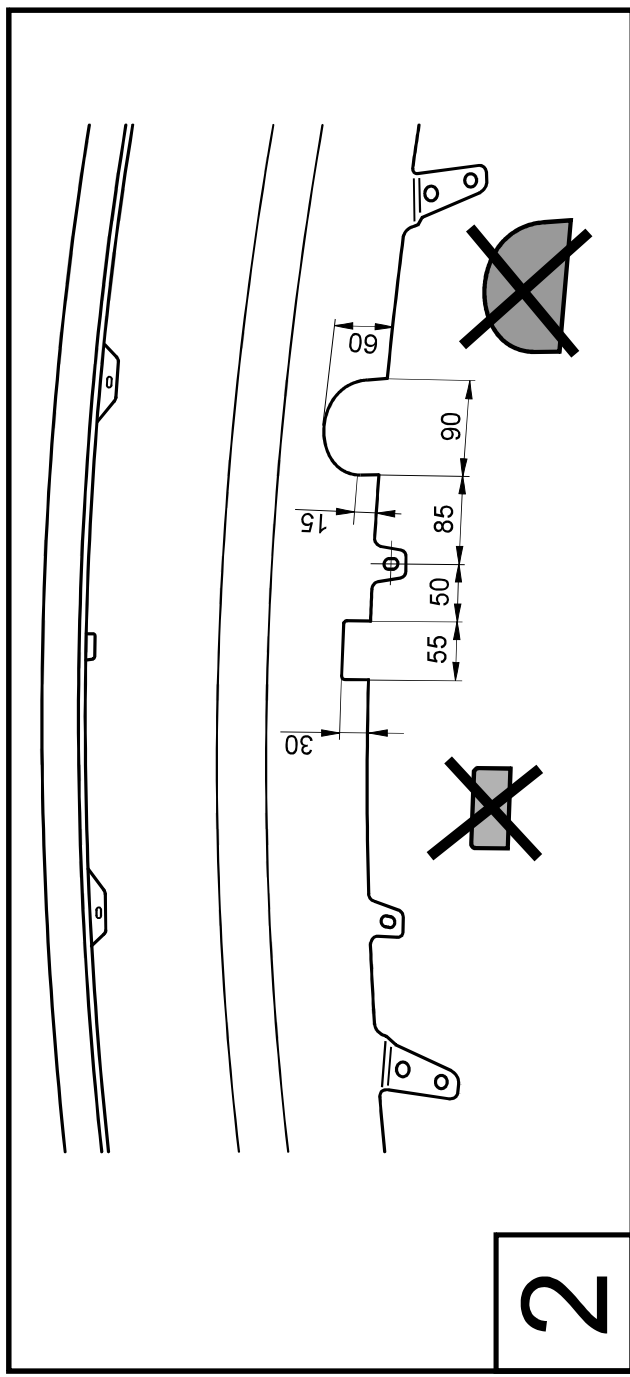

2

044-484

bosch