





Montagehandleiding Fitting instruction Montageanleitung Description de montage Instrucciones de montaje Montagevejledning Monteringsveiledning Monteringshandledning Asennusohje Istruzioni di montaggio Návod k montáži	RENAULT Grand Espace  09/2002 →	 EC 94/20 e4 00-2371	 2710 kg	 2000 kg	 80 kg	D waarde value Wert valeur 11,29 kN	<table border="1"> <tr> <td>NL</td><td>D</td><td>GB</td><td>N</td><td>SF</td><td>I</td></tr> <tr> <td>F</td><td>E</td><td>DK</td><td>S</td><td>CZ</td><td></td></tr> </table>	NL	D	GB	N	SF	I	F	E	DK	S	CZ	
	NL	D	GB	N	SF	I													
F	E	DK	S	CZ															
						(c) BOSAL 03-10-2004	Issue 01												



DETAIL

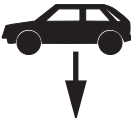
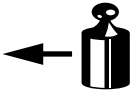

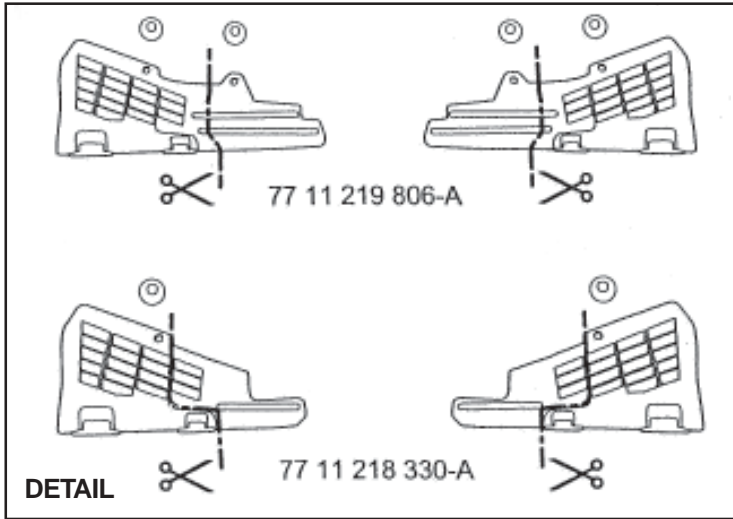
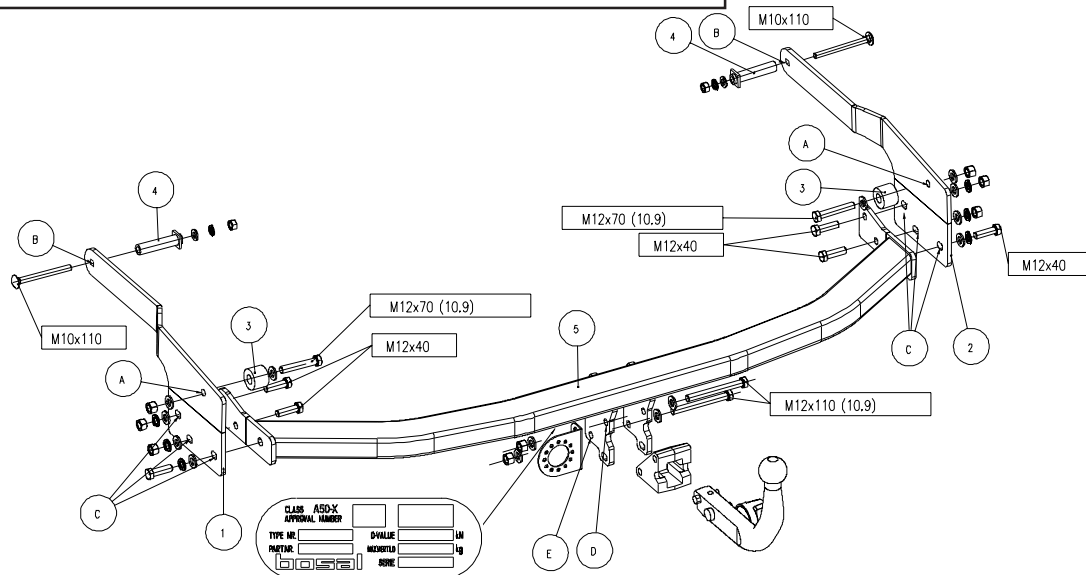
Raadpleeg uw dealer voor de max. massa die uw wagen mag trekken.

Die maximale Anhängelast ihres Fahrzeuges können Sie im Fahrzeugschein oder im Benutzerhandbuch nachlesen.

For the max. trailer weight of your car please refer to the owner's manual or your car homologation documents.

Pour connaître le poids maxi remorquable pour votre voiture consulter la notice d'utilisation de votre voiture ou la carte grise.

Consulte a su distribuidor sobre el peso máximo que puede remolcar su vehículo.

Deres forhandler vil kunne oplyse Dem om den højst tilladte vægt efter Deres køretøj.

Ta kontakt med forhandleren angående den maksimale vekt som bilen kan trekke.

Se handboken eller registreringsbevis för max släpvagnsvikt för din bil.

Tarkista suurin sallittu vetopaino ajoneuvon ohjekirjasta tai rekisteriotteesta.

Per conoscere il peso massimo rimorchiabile dalla propria autovettura, fare riferimento al manuale d'istruzione od ai documenti di omologazione della vettura stessa.

Maximální přípustná hmotnost přívěsu pro Vaše vozidlo je uvedena v technickém průkazu nebo v uživatelské příručce.

Meegeleverde onderdelen	Piezas incluidas	Mukana tulevat osat
Mitgelieferte Befestigungsteile	Medfølgende komponenter	Componenti forniti a corredo
Provided parts	Vedlagt festemateriell	Dodané upevňovací díly
Materiel de fixation joint	Medföljande komponenter	



6x M12x40
2x M12X70(10,9)
2x M12x110(10,9)



2x M10x110



2x M10
6x M12



2x M10
4x M12



4x M12 Kl. 10



2x M10
14x M12

bosal

033133 MONTAGEHANDLEIDING

1. Meegeleverde onderdelen en bevestigingsmaterialen van de trekhaak verwijderen. Eventueel aanwezige kit ter plaatse van de bevestigingspunten verwijderen.
2. Demonteer het reservewiel en het linker en rechter achterwiel.
3. Maak in de linker en rechter wielkast de spatlap los (4 schroeven en 2 moeren).
4. Demonteer de beschermkappen (3 drukkers) en maak een uitsparing volgens detail.
5. Demonteer het achterste uitlaatrubber (1 bout) en maak de uitlaat los.
6. Plaats aanbouwsteun "1" tegen buitenkant linker chassis en aanbouwsteun "2" tegen buitenkant rechter chassis en monteer de aanbouwsteunen samen met opvulbussen "4" t.p.v. de gaten "B" met bouten M10x110, sluit- veerringen en moeren.
7. Plaats opvulbussen "3" tussen aanbouwsteunen en chassis, t.p.v. de gaten "A" en monteer deze met bouten M12x70(10,9), incl. sluitringen en borgmoeren.
8. Monteer onderhaak "5" t.p.v. de gaten "C" met bouten M12x40, incl. sluit- veerringen en moeren.
9. Herplaats de onder punt 2 t/m 5 verwijderde onderdelen.
10. Monteer het kogelhuisje bij de gaten "D" en "E" en de stekkerdoosplaat bij gat "D" met 2 bouten M12x110(10,9) incl. sluitringen en borgmoeren.
11. Zet de trekhaak vast. Hierbij de volgende aanhaalmomenten hanteren:
M10 - 46Nm
M12 - 79Nm
M12x70(10,9) - 117Nm
M12x110(10,9) - 100Nm
12. Het is noodzakelijk om na ca. 1000 km gebruik de boutverbindingen na te trekken (volgens gegeven aanhaalmomenten).
13. Bosal kan niet aansprakelijk worden gesteld voor enig gebrek in het produkt zoals veroorzaakt door de schuld of door welk onoordeelkundig gebruik ook van de gebruiker of een persoon voor wie hij aansprakelijk is (art. 185, lid 2 N.B.W.).

033133 MONTAGEANLEITUNG

1. Die Anhängervorrichtung auspacken und die Befestigungsteile auf Vollständigkeit überprüfen. Im Bereich der Befestigungspunkte den Unterbodenschutz entfernen.
2. Das Reserverad und beide Hinterräder demontieren.
3. Im linken und rechten Radschutzkasten den Schmutzfänger lösen (4 Schrauben und 2 Muttern).
4. Die Schirmhauben demontieren (3 Klipse) und einen Ausschnitt gemäß Detail vornehmen.
5. Das hintere Auspuffgummi demontieren (1 Schraube) und den Auspuff lösen.
6. Stütze "1" gegen die Außenseite des linken Chassis und Stütze "2" gegen die Außenseite des rechten Chassis legen und zusammen mit den Distanzhülsen "4" an den Löchern "B" mit Schrauben M10x110, Unterlegscheiben, Federringen und Muttern montieren.
7. Die Distanzhülsen "3" zwischen die Stützen und dem Chassis legen und mit Schrauben M12x70(10,9), Unterlegscheiben und selbstsichernden Muttern an den Löchern "A" montieren.
8. Den Querträger "5" mit Schrauben M12x40, Unterlegscheiben, Federringen und Muttern an den Löchern "C" montieren.
9. Alle unter Punkt 2, 3, 4 und 5 entfernten Teile wieder montieren.
10. Die Kugelaufnahme (Löcher "D" und "E") und die Steckdosenhalteplatte (Loch "D") mit 2 Schrauben M12x110(10,9), Unterlegscheiben und selbstsichernden Muttern montieren.
11. Die Anhängervorrichtung ausrichten und alle Schrauben mit folgenden Drehmomenten anziehen:
M10 - 46Nm
M12 - 79Nm
M12x70(10,9) - 117Nm
M12x110(10,9) - 100Nm
12. Nach ca. 1000 km die Bolzenverbindungen, wie angegeben, nachziehen.
13. Für einen Mangel am Produkt, der durch den Fahrzeughalter oder eine andere Person aufgrund unsachgemäßer Benutzung verursacht wurde, übernimmt Bosal keine Haftung. (art. 185 lid 2 N.B.W.)

033133 FITTING INSTRUCTIONS

1. Unpack the towing bracket and check its contents against the parts list. If necessary, remove the underseal from around the fitting points of the luggage compartment/frame members.
2. Dismount the spare wheel and the LH and RH rear wheel.
3. Loosen the mud flap in the LH and RH wheel box (4 screws and 2 nuts).
4. Dismount the protecting hoods (3 press studs) and make a recess according to detail.
5. Dismount the rearmost exhaust rubber (1 press stud) and loosen the exhaust.
6. Place support "1" against the outside of the LH chassis and support "2" against the outside of the RH chassis and mount the supports together with spacers "4" using M10x110 bolts, spring washers, plain washers and nuts at the holes "B".
7. Place spacers "3" between supports and chassis at the holes "A" and mount them using M12x70(10,9) bolts, plain washers and lock nuts.
8. Mount the towbar "5" at the holes "C" using M12x40 bolts, plain washers and nuts.
9. Replace all the parts removed at point 2, 3, 4 and 5.
10. Mount the ball support at the holes "D" and "E" and the socket plate at the hole "D" using 2 M12x110(10,9) bolts, plain washers and lock nuts.
11. Secure the towbar using a torque-wrench. Torque the bolts as follows:
M10 - 46Nm
M12 - 79Nm
M12x70(10,9) - 117Nm
M12x110(10,9) - 100Nm
12. After about 1000 km use, re-tighten the bolts and nuts to the specified torque.
13. Bosal cannot be held responsible for any defects in the product caused by fault or by any injudicious use whatever of the user or a person he is liable for. (sect. 185, art. 2 N.B.W.)

033133 DESCRIPTION DU MONTAGE

1. Séparer les différents éléments d'attelage. Enlever le mastic de protection autour des points de fixation.
2. Démonter la roue de secours et la roue arrière de droite et de gauche.
3. Défaire le pare-boue dans le logement de roue de droite et de gauche (4 boulons et 2 écrous).
4. Démonter les cages de protection (3 poussoirs) et faire une découpe suivant le détail.
5. Démonter le caoutchouc de la suspension d'échappement (1 boulon) et décrocher l'échappement.
6. Placer le support "1" contre l'extérieur du châssis gauche et le support "2" contre l'extérieur du châssis droit et monter les supports avec les entretoises "4" au niveau des trous "B" à l'aide des boulons M10x110, des rondelles plates, des rondelles grower et des écrous.
7. Placer les entretoises "3" au niveau des trous "A" entre les supports et le châssis et monter à l'aide des boulons M12x70(10,9), des rondelles plates et des écrous freins.
8. Monter l'attelage "5" au niveau des trous "C" à l'aide des boulons M12x40, des rondelles plates, des rondelles grower et des écrous.
9. Remonter toutes les parties enlevées dans les points 2, 3, 4 et 5.
10. Monter le support de boule (trous "D" et "E") et le support de prise (trou "D") à l'aides des 2 boulons M12x110(10,9), des rondelles plates et des écrous freins.
11. Fixer l'attelage. Bloquer l'ensemble de la boulonnerie aux couples de serrage suivants:
M10 - 46Nm
M12 - 79Nm
M12x70(10,9) - 117Nm
M12x110(10,9) - 100Nm
12. Il est conseillé de vérifier le serrage de toute la boulonnerie après 1000 Km de traction.
13. Bosal décline toute responsabilité concernant des défauts éventuels de cet attelage qui seraient causés par une mauvaise utilisation. Seul l'utilisateur est responsable.

033133 INSTRUCCIONES DE MONTAJE

1. Sacar las piezas y el material de sujeción incluidos en el gancho de remolque. Si procede, retirar el pegamento existente en los puntos de sujeción.
2. Desmontar la rueda de repuesto y las ruedas traseras izquierda y derecha.
3. Soltar los guardabarros de los arcos de las ruedas izquierda y derecha (4 tornillos y 2 tuercas).
4. Desmontar las cubiertas protectoras (3 pulsadores) y realizar un vaciado según muestra el plano detallado.
5. Desmontar la goma de soporte trasera (1 tornillo) y soltar el tubo de escape.
6. Colocar el soporte de extensión "1" contra la parte exterior del chasis izquierdo y el soporte de extensión "2" contra la parte exterior del chasis derecho y montar los soportes junto con los anillos distanciadores "4" a la altura de los orificios "B" usando tornillos M10x110, anillos de cierre, arandelas elásticas y tuercas.
7. Colocar los anillos distanciadores "3" entre los soportes de extensión y el chasis a la altura de los orificios "A" y fijar usando tornillos M12x70(10,9), anillos de cierre y tuercas de retención.
8. Montar el engancho inferior "5" a la altura de los orificios "C" usando tornillos M12x40, anillos de cierre, arandelas elásticas y tuercas.
9. Volver a colocar las piezas retiradas bajo los puntos 2 hasta 5.
10. Montar la caja de la bola en los orificios "D" y "E" y la placa del enchufe en el orificio "D" usando 2 tornillos M12x110(10,9), anillos de cierre y tuercas de retención.
11. Fijar el gancho de remolque. Atenerse aquí a los siguientes pares de apriete:
M10 - 46Nm
M12 - 79Nm
M12x70(10,9) - 117Nm
M12x110(10,9) - 100Nm
12. Cada 1000 km de uso es necesario comprobar las conexiones del perno (según los pares de apriete dados).
13. Bosal no asume responsabilidad de ningún tipo por defectos en el producto causados por o debidos a un uso imprudente, tanto por parte del usuario como de cualquier persona bajo su responsabilidad (art. 185, párrafo 2 N.B.W. (Código Civil Holandés)).

033133 MONTAGEVEJLEDNING

1. Fjern de dele og monteringsmaterialer, der sidder på trækkrogen. Eventuelt kit på fastgørelsespunkterne fjernes.
2. Afmonter reservehjulet og venstre og højre baghjul.
3. Løsn stænklappen i venstre og højre hjulkasse (4 skruer og 2 møtrikker).
4. Afmonter beskyttelseshætterne (3 trykknapper) og lav en udsparring som anvist.
5. Afmonter det bageste gummiophæng (1 bolt) og løsn udstødningen.
6. Sæt monteringsbeslaget "1" mod ydersiden på venstre chassis og monteringsbeslaget "2" mod ydersiden på højre chassis og sæt monteringsbeslagene sammen med afstandsbøsningerne "4" i hullerne "B" med boltene M10x110, planskiver, fjederskiver og møtrikker.
7. Anbring afstandsbøsningerne "3" mellem monteringsbeslag og chassis i hullerne "A" og monter dem med boltene M12x70(10,9), inkl. planskiver og låsemøtrikker.
8. Monter tværvangen "5" i hullerne "C" med boltene M12x40, inkl. planskiver, fjederskiver og møtrikker.
9. Sæt alle de dele, der blev fjernet under punkt 2 til og med 5, på plads igen.
10. Monter kuglehuset ved hullerne "D" og "E" og stikdåsepladen ved hul "D" med 2 bolte M12x110(10,9) inkl. lånskiver og låsemøtrikker.
11. Fastgør trækkrogen. Følgende momenter skal iagttages:
M10 - 46Nm
M12 - 79Nm
M12x70(10,9) - 117Nm
M12x110(10,9) - 100Nm
12. Det er nødvendigt at efterspænde møtrikkerne efter ca. 1000 km.
13. Bosal kan ikke gøres ansvarlig for mangler ved produktet, der er opstået som følge af skyld eller ukyndig anvendelse af brugeren eller en person, som han er ansvarlig for (§ 185, stk. 2 N.B.W. (hollandsk privatret)).

033133 MONTERINGSVEILEDNING

1. Fjern vedlagte deler og festemateriell fra tilhengerfestet. Fjern eventuelt kitt og måtte befinne seg på festepunktene.
2. Demonter reservehjulet og venstre og høyre bakhjul.
3. Løsn skvettlappen i venstre og høyre hjulkasse (4 skruer og 2 mutre).
4. Demonter beskyttelsesdekslene (3 trykknapper) og lag en utsparring ifølge detaljtegningen.
5. Monter eksosanleggets bakre gummioppheng (1 skrue) og løsn eksosrøret.
6. Plasser braketten "1" på utsiden av venstre side av understellet og braketten "2" på utsiden av høyre M10 x 110, skiver, fjærskiver og mutre.
7. Plasser fyllstykkene "3" mellom brakettene og understellet ved hullene "A" og monter disse med skruer M12 x 70 (10,9), inklusiv skiver og låsemutre.
8. Monter underdelen av tilhengerfestet "5" ved hullene "C" ved hjelp av skruer M12 x 40, inklusive skiver, fjærskiver og mutre.
9. Sett på plass igjen de delene som ble fjernet under punktene 2 - 5.
10. Monter kulehuset ved hullene "D" og "E" og platen for stikkontakten ved hull "D" med 2 skruer M12 x 110 (10,9) inklusiv skiver og låsemutre.
11. Fest tilhengerfestet. Bruk i den forbindelse følgende tilstrammingsmomenter:
M10 - 46Nm
M12 - 79Nm
M12x70(10,9) - 117Nm
M12x110(10,9) - 100Nm
12. Det er nødvendig å etterstramme boltforbindelsene etter ca. 1000 km (i henhold til de oppgitte tilstrammingsmomentene).
13. Bosal kan ikke stilles ansvarlig for noen mangel ved produktet som kan forårsakes av skjødesløs eller ukyndig bruk. Ansvaret er brukerens eget (paragraf 185, ledd 2 i den nederlandske sivilrettslige lovboken).

033133 MONTERINGSINSTRUKTION

1. Packa upp monteringsplatsen och kontrollera innehållet mot detaljbeskrivning. Om det behövs tag bort underredsmassa runt monteringspunkterna i bagageutrymmet och under bilen.
2. Demontera reservehjulet samt höger och vänster bakhjul.
3. Lossa stänkskärmen i höger och vänster hjulhus (4 skruvar och 2 muttrar).
4. Demontera skyddskåporna (3 tryckknappar) och skär ut en del enligt detaljrutningen.
5. Demontera avgassystemets bakersta gummistöd (1 bult) och tag loss avgasrøret.
6. Placera modulstödet "1" mot chassits utsida på vänster sida och modulstödet "2" mot chassits utsida på höger sida och montera modulstöden tillsammans med bussningarna "4" i hålen "B" med bultarna M10x110, lås- och fjäderbrickor samt muttrar.
7. Placera bussningarna "3" mellan modulstöden och chassit i hålen "A" och montera dessa med bultarna M12x70 (10,9), inkl. låsbrickor och låsmuttrar.
8. Montera underkroken "5" i hålen "C" med bultarna M12x40, inkl. lås- och fjäderbrickor samt muttrar.
9. Montera tillbaka alla delar som demonterats under punkt 2 till och med 5.
10. Montera kulhuset i hålen "D" och "E" och stickkontaktsplattan i hålet "D" med 2 bultar M12x110 (10,9), inkl. låsbrickor och låsmuttrar.
11. Montera dragkroken. Spänn med momenttryckel enligt följande:
M10 - 46Nm
M12 - 79Nm
M12x70(10,9) - 117Nm
M12x110(10,9) - 100Nm
12. Det är nödvändigt att dra åt bultarna igen efter ungefär 1000 km körning (enligt angivna momentangivelser).
13. Bosal kan inte ställas till ansvar för fel på produkten som orsakats av användaren eller genom omdömeslöst bruk av produkten av användaren eller en person som han bär ansvar för (art. 185, paragraf 2 i den nederländska civilrättsbalken).

033133 ASENNUSOHJEET

1. Pura vetokoukkupakkaus ja tarkista listasta, että kaikki asennuksessa tarvittavat osat löytyvät. Jos tarpeellista poista alustansuojaus kiinnityskohdista.
2. Irrota vararengas ja vasen ja oikea takarengas.
3. Irrota roiskeläppä vasemmasta ja oikeasta pyörien rungosta (neljä ruuvia ja kaksi mutteria).
4. Irrota suojakuvut (kolme painiketta) ja tee ulkonema kuvan osoittamalla tavalla.
5. Irrota takimmainen pakoputken kumi (yksi pultti) ja irrota pakoputki.
6. Aseta tuki "1" vasemman alustan palkin ulkopuolta vasten ja tuki "2" oikean alustan palkin ulkopuolta vasten ja kiinnitä tuet yhdessä täyteholkkien "4" kanssa reikiin "B" pulteilla M10x110, tiiviste- ja jousirenkailla ja muttereilla.
7. Aseta täyteholkit "3" tukien ja alustan väliin reikiin "A" ja kiinnitä ne pulteilla M12x70 (10,9), mukaan lukien tiivisterenkaat ja vastamutterit.
8. Kiinnitä alakoukku "5" reikiin "C" pulteilla M12x40, tiiviste- ja jousirenkailla ja muttereilla.
9. Aseta kohdissa 2-5 poistettavat osat taas paikoilleen.
10. Kiinnitä kuulakotelo reikiin "D" ja "E" ja pistorasialevy reikään "D" kahdella pultilla M12x110 (10,9), tiivisterenkailla ja vastamuttereilla.
11. Kiristä seuraaviin momentteihin:
M10 - 46Nm
M12 - 79Nm
M12x70(10,9) - 117Nm
M12x110(10,9) - 100Nm
12. Tuhannen kilometrin jälkeen kiristys tarkistettava.
13. Bosalia ei voida pitää vastuullisena aine- tai henkilövahingoista, jotka johtuvat väärästä asennuksesta tai väärästä käytöstä (artikla 185 kohta 2 NBV).

033133 ISTRUZIONI DI MONTAGGIO

1. Aprire l'imballaggio della struttura di traino e controllare il contenuto a fronte dell'elenco componenti. Se necessario, rimuovere il mastice di protezione intorno ai punti di fissaggio.
2. Smontare la ruota di scorta e le ruote posteriori sinistra e destra.
3. Agendo all'interno dei passaruota sinistro e destro, svitare il parafango (4 viti e 2 dadi).
4. Rimuovere le calotte di protezione (3 bottoni a pressione) e praticare un incavo come indicato nel disegno.
5. Rimuovere la guarnizione in gomma posteriore del tubo di scarico (1 bullone) e smontare il tubo di scarico.
6. Posizionare il supporto di montaggio "1" sulla parte esterna del telaio sinistro e il supporto di montaggio "2" sulla parte esterna del telaio destro e applicare i supporti di montaggio assieme alle bussole di serraggio "4" in corrispondenza dei fori "B" utilizzando i bulloni M10x110, le rondelle piane, le rondelle elastiche e i dadi.
7. Inserire le bussole di serraggio "3" tra i supporti di montaggio e il telaio in corrispondenza dei fori "A" e fissarle utilizzando i bulloni M12x70(10,9), le rondelle piane e i dadi autobloccanti.
8. Applicare la traversa del gancio "5" in corrispondenza dei fori "C" utilizzando i bulloni M12x40 e le rondelle piane, le rondelle elastiche e i dadi.
9. Montare di nuovo i componenti rimossi ai punti dal 2 al 5 compresi.
10. Montare l'alloggiamento della sfera in corrispondenza dei fori "D" ed "E" e il portapresa in corrispondenza del foro "D" e provvedere a fissarli utilizzando 2 bulloni M12x110(10,9), le rondelle piane e i dadi autobloccanti.
11. Fissare la struttura di traino. Bloccare l'insieme della bulloneria alle coppie di serraggio di seguito indicate:
M10 - 46Nm
M12 - 79Nm
M12x70(10,9) - 117Nm
M12x110(10,9) - 100Nm
12. Verificare il serraggio di tutti i bulloni dopo i primi 1000 Km. di traino.
13. La Bosal declina ogni responsabilità per errato o imperfetto montaggio del dispositivo di traino, come pure per uso errato o improprio dello stesso.

033133 NÁVOD K MONTÁŽI

1. Podle přiloženého seznamu zkontrolovat jednotlivé součásti tažného zařízení. Pokud je to nezbytné, odstranit ze styčných bodů v zavazadlovém prostoru ochranný prostředek.
2. Odmontujte rezervní kolo a levé a pravé zadní kolo.
3. Uvolněte zástěrky v levém a pravém podběhu (čtyři šrouby a dvě matice).
4. Odmontujte ochranné kryty (třemi tlačítka) a udělejte výřez podle detailu.
5. Odmontujte zadní pryžovou úchytka výfuku (jeden šroub) a uvolněte výfuk.
6. Přiložte držák "1" k vnější straně levé části podvozku a držák "2" k vnější straně pravé části podvozku a připevněte držáky spolu s redukčními upínacími vložkami "4" k otvorům "B" pomocí šroubů M10x110 (se závěrnými a pružnými podložkami a maticemi).
7. Vstavte redukční upínací vložky "3" mezi držáky a podvozek a smontujte je pomocí šroubů M12x70(10,9) (se závěrnými podložkami a pojistnými maticemi) v otvorech "A".
8. Pomocí šroubů M12x40 (se závěrnými a pružnými podložkami a pojistnými maticemi) připevněte příčník "5" k otvorům "C".
9. Vraťte na místo všechny součásti vymontované podle bodů 2 až 5.
10. Pomocí dvou šroubů M12x110(10,9) (se závěrnými podložkami a pojistnými maticemi) připevněte pouzdro kulového čepu k otvorům "D" a "E" a držák na zásuvku k otvoru "D".
11. Tažné zařízení zabezpečit, všechny šrouby. Hodnoty točivého momentu:
M10 - 46Nm
M12 - 79Nm
M12x70(10,9) - 117Nm
M12x110(10,9) - 100Nm
12. Po ujetí zhruba 1000 km dotáhnout všechny šrouby a matice na výše uvedené hodnoty točivého momentu.
13. Firma Bosal nenese zodpovědnost za jakoukoliv závadu na výrobku způsobenou nesprávným zacházením na straně uživatele nebo osoby za kterou je zodpovědný.